

Ти власним світлом, Україно, сіяти будеш на землі

В. Сосюра



24 серпня День Незалежності України

Бути незалежним – значить нічого не боятись. Бути впевненим, що завтра настане, а ти – господар цього завтра. Бути незалежною нацією – значить ніколи не здаватись, бо завжди є за що боротись. Та молода незалежність, що ми маємо, насправді справа поколінь, а вмирали за неї століттями і гинуть сьогодні. Ціна надто висока, щоб втратити свободу. І зараз, як ніколи, **незалежність – понад усе!**

*Руслан Марцінків,
міський голова Івано-Франківська.
Привітання з Днем Незалежності,
Газета «Західний кур'єр»
від 23 серпня 2019 р.*

Тепер, коли росія розпочала широкомасштабну війну, намагаючись захопити і підкорити Україну, незалежність набула ще більшого і ціннішого значення для українців.

Трохи історії. Часи, коли Україна входила до складу Радянського Союзу. Як відбулося здійснення Україною давньої мрії про незалежність.

З книги : Історія України. Універсальний ілюстрований довідник. – Донецьк, ТОВ ВКФ «БАО», 2008. –576 с. : іл.

Серпнева криза 1991 р.

Серпнева криза 1991 р. – політична криза, викликана спробою групи членів вищого керівництва СРСР зірвати процес підписання нового Союзного договору. 19 серпня було офіційно оголошено про створення Державного комітету з надзвичайного стану, до складу якого увійшли віце-президент СРСР Г.І. Янаєв, прем'єр-міністр В.С. Павлов, заступник голови Ради оборони при президентові СРСР О.Д. Бакланов, міністр внутрішніх справ Б.К. Пуго, міністр оборони Д.Т. Язов, голова Комітету державної

безпеки В.А. Крючков та ін. ГКЧП (рос. Государственный комитет по чрезвычайному положению) прийняв рішення про заборону діяльності опозиційних партій і рухів, а також ряду газет. У Москву було введено війська.

Відповіддю на створення ГКЧП стали масові демонстрації і мітинги протесту в Москві, Ленінграді та інших містах країни. На чолі опору діячам ГКЧП стали президент РРФСР Б.М. Єльцин та інші керівники РФ. Указами Єльцина створення ГКЧП було кваліфіковано як спроба державного перевороту, союзні органи виконавчої влади, включаючи силові структури, були перепідпорядковані президенту РРФСР.

22 серпня виступ ГКЧП було ліквідовано. Його членів, а також ряд інших діячів (у тому числі голову Верховної Ради СРСР А.І. Лук'янова) було заарештовано (у 1994 році амністовані Державною Думою Російської Федерації); Пуго покінчив життя самогубством. 23 серпня указом Єльцина була припинена діяльність Компартії на території РРФСР (заборонена 6 листопада). 24 серпня президент СРСР М.С. Горбачов залишив посаду генерального секретаря ЦК КПРС і звернувся до членів ЦК із закликом про саморозпуск.

Діяльність союзних органів влади виявилася паралізованою Реальний центр влади в Москві почав переміщуватися до російського керівництва. Латвія, Литва та Естонія заявили про вихід з СРСР; потім це зробила Україна та інші республіки. Серпнева криза прискорила процес дезінтеграції і розпаду СРСР.

Акт проголошення незалежності України

Виходячи зі смертельної небезпеки, яка нависла була над Україною в зв'язку з державним переворотом у СРСР 19 серпня 1991 року,

-- продовжуючи тисячолітню традицію державотворення в Україні.

-- виходячи з права на самовизначення, передбаченого Статутом ООН та іншими міжнародно-правовими документами,

-- здійснюючи Декларацію про Державний суверенітет України, Верховна Рада Української Радянської Соціалістичної республіки урочисто проголошує незалежність України та створення самостійної Української держави – України.

Територія України є неподільною і недоторканною.

Віднині на території України мають чинність виключно Конституція і закони України.

Цей акт набирає чинності з моменту його схвалення.

Верховна Рада України

24 серпня 1991 року

Референдум і президентські вибори 1 грудня 1991 р.

Всеукраїнський референдум 1 грудня 1991 р. підтвердив Акт проголошення незалежності України: за нього проголосували 28,8 млн чоловік, або 90,32% виборців. Тоді ж першим президентом суверенної України на альтернативній основі було обрано Л.М. Кравчука, за якого проголосувало бл. 75% виборців. 5 грудня на урочистому засіданні Верховної Ради України Л.М. Кравчук приніс присягу на вірність українському народу.

24 лютого 2022 року росія здійснила загарбницький напад на суверенну Україну та розпочала широкомасштабну війну, яка триває до нинішнього часу. Україна продовжує захищати свою незалежність тепер уже на полі бою.

Російсько-українська війна, також Російська збройна агресія проти України — пряме й опосередковане застосування збройної сили Російською Федерацією проти суверенітету і територіальної цілісності України. Відкритими складовими російської збройної агресії проти України, що розпочалася 2014 року, є:

Російське збройне вторгнення в Крим у лютому-березні 2014 року (з подальшим початком тимчасової окупації півострова Росією 20 лютого 2014).

Війна на сході України (на Донбасі) з квітня 2014 року, яка розпочалася зі створення під прикриттям «народних» виступів спецслужбами РФ терористичних так званих Донецької і Луганської «народних республік» та тривала до початку широкомасштабного вторгнення.

Широкомасштабне вторгнення Росії в Україну з 24 лютого 2022 року, яке розпочалося після тривалого військового нарощування та визнання Росією своїх маріонеткових утворень ДНР та ЛНР як незалежних держав.

Вільна енциклопедія

Пропонуємо ознайомитися з новою книгою, виданою інститутом історії України Національної академії наук України.

До завершення восьмого місяця від початку широкомасштабного нападу російської федерації на Україну побачив світ двотомник Інститут історії України НАН України «Війна росії проти України у часових пластах і просторах минувшини. Діалоги з істориками». Це – одна з перших помітних спроб концептуалізації української історії в контексті сучасної російської агресії проти України.

Сучасна російсько-українська війна є боротьбою не тільки з путінською росією



Сьогоднішня війна – це перелом у багатовіковій історії боротьби за нашу державну й національну Незалежність, оскільки вона має дати однозначну і стверджувальну відповідь на гамлетівське питання: бути чи не бути Україні як державі в глобальному світі XXI ст.? (Валерій Смолій. До читача).

Щоб зрозуміти витoki подій сучасності, слід поглянути на них у ширшому контексті як нещодавнього, так і далекого минулого. Справедливим є і зворотне твердження – ми неминуче намагаємось збагнути історію кризь призму теперішнього. Новітня науково-популярна праця українських істориків вирішує обидва ці завдання, висвітлюючи передумови і причини російської агресії проти України у тривалій історичній ретроспективі аж від часів Київської держави доби середньовіччя.

100 фахових істориків з академічних установ, дослідницьких центрів та університетів усієї України підготували 346 нарисів, згрупованих за дев'ятьма проблемно-тематичними блоками. Вони переконливо доводять, що російсько-українська конфронтація була одним із найвагоміших чинників українського історичного процесу, суттєво й у багатьох випадках визначальним чином впливаючи на буття і свідомість українського народу.

У світлі нашої історії нинішня широкомасштабна війна з росією не є несподіваним явищем, а радше – навпаки, позаяк відображає багатовіковий імперський синдром російського суспільства, який воно плекало і впродовж радянської доби. (Валерій Смолій. До читача).

Нариси привертають увагу заголовками у формі питань, на які фахівці дають чіткі відповіді обсягом у 3-5 сторінок тексти. Попри складність порушених проблем, читаються вони легко, створюючи враження розмови з ерудованим компетентним співрозмовником, готовим стисло й водночас ґрунтовно відповісти на поставлене читачем питання. Ця вдала форма подачі матеріалу, власне, й обумовила влучний підзаголовок «Діалоги з істориками» у назві двотомника.

Уявна розмова захоплює і затягує, щойно отримавши одну відповідь, читач звертається до наступного питання. У разі ж, якщо він потребує поглиблених знань з порушеної теми, здобути їх дозволить наведена наприкінці переважної більшості нарисів бібліографія. Дуже зручно, що значна частина рекомендованих публікацій доступна у мережі Інтернет, зокрема і на сайті Інституту історії України НАНУ. Останнє, до речі, засвідчує

не лише вагомість і ґрунтовність досліджень українських істориків, але і їхнє прагнення донести свої праці до читача, максимально полегшивши йому пошук необхідної інформації.

У тривалій ретроспективі сучасна війна є переломом або зломом тих багатоманітних і складних історичних процесів, які глибоко закорінені у віддаленій і ближчій українській минувшині. (Валерій Смолій. До читача).

Загальний тон, кут зору і спрямованість викладу діалогів задає перший проблемно-тематичний розділ, присвячений сучасній війні росії проти України – її передумовам, причинам і природі від 2014 року до перших місяців після широкомасштабного вторгнення 24 лютого 2022 року.

Безумовно, добірка текстів цієї частини не є системною історією сучасної російсько-української війни, однак більшість уміщених у ньому нарисів визначають ключові теми майбутніх досліджень. Відтак у наступних п'яти історичних розділах, які охоплюють історію України від доби Київської Русі до здобуття Незалежності, ключові питання історії України від середньовіччя до сучасності розглянуто саме в контексті російсько-українського протистояння і прямих збройних конфліктів. Реалізуючи загальний задум праці, автори окремих нарисів не лише викладають базовий фактаж, але насамперед зосереджують увагу на інтерпретаційних моделях, найбільш вдалих для пояснення російсько-українських відносин.

У двох наступних розділах йдеться про витoki й складники ідеології рашизму, місце України у контексті сучасного російського неоімперського проекту, її значення та роль у світовій політиці. **Особливу увагу тут привертає блок нарисів Василя Ткаченка про рашизм, який, мабуть, є на сьогодні найбільш повним і системним аналізом складників цього поняття в українській (а можливо і світовій) історіографії.** Увага до цієї злочинної ідеології тим важливіша, що саме вона стала визначальним фактором російської агресії проти України. «Злободенність поняття «рашизму», – наголошує Василь Ткаченко, – вимагає свого подальшого опрацювання й запровадження в сучасну систему мислення. ... Сам термін поєднує в собі слова «russia» і «фашизм», у ньому асоціативно прослуховується співзвучність зі словами «фашизм» і «расизм». Він передає собою сучасний стан сприйняття путінізму як ідеології, політики й

практики, що складає собою свого роду амальгаму основних принципів фашизму і сталінізму».

Сучасна російсько-українська війна є війною не тільки з путінською росією, це війна за повний і остаточний розрив України з радянською / тоталітарною та імперською спадщиною. (Валерій Смолій. До читача).

Нарешті останній розділ присвячено аналізу значення «війн за історію» для російського конструювання політичної реальності, зокрема і військовим шляхом. Як справедливо зазначає Олександр Удод, «інформаційно-психологічна війна росії проти України за своєю інтенсивністю є безпрецедентною в ХХІ ст. Пропагандистські бої на «історичному фронті» ведуться з метою знищити базовий контент історичної пам'яті українців і тим самим знівелювати його як важливу підвалину національної консолідації та цементування державності». Натомість для вищого російського військово-політичного керівництва саме сучасна російська історіографія має забезпечити ідеологічне обґрунтування реваншистської ідеї відновлення імперської держави шляхом поглинання і знищення сусідів, насамперед України.

Політична інструменталізація історії в сучасній росії, використання її для обґрунтування легітимності ліквідації українського народу та держави Україна – головний виклик для української історичної науки. Вона вкотре опиняється на передовій боротьби за збереження національної свідомості та державності українців. І нині боротьба за збереження України й українськості точиться на сторінках історичних розвідок так само затято і запекло, як і на полі бою. Підготовка і публікація двотомника «діалогів з істориками» – один з епізодів цієї екзистенційної битви.

Антон Печерський
Кореспондент АрміяInform

Ще одна цікава і корисна книга, котра є результатом праці трьох авторів. Історія розвитку української державності в світлі цивілізаційних процесів Європи. Охоплює період від давніх часів до початку ХХІ століття.

Держава і цивілізація в історії України : монографія / Горелов М.Є., Моця О.П., Рафальський О.О. – К.: ЕКО-ПРОДАКШН, 2009. – 980 с.: іл.

Автори цієї книги вивчають історичний розвиток населення на території сучасної України від зародження відтворюваного господарства і до сьогоднішнього дня. Основна увага надається висвітленню проблеми співвідношення додержавних та державних структур із важливим і ще недостатньо вивченим процесом еволюції протоцивілізаційних та цивілізаційних спільнот цього європейського регіону. Книга добре ілюстрована.

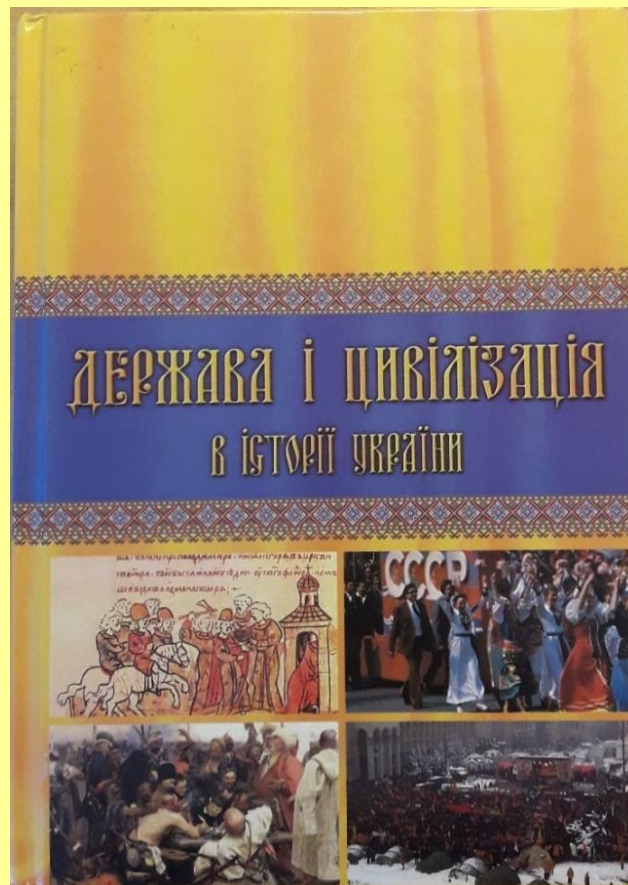

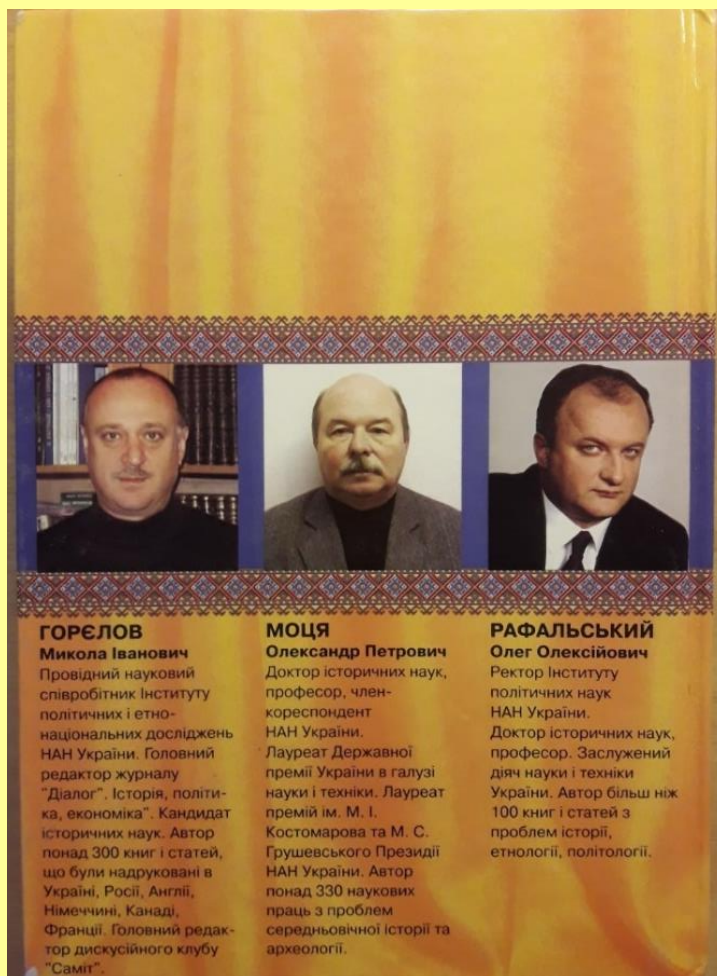

Ілюстрації до книги доповнюють її зміст

Положення України у світі

(за Г. де Блієм, П. Муллером, О. Шаблієм)



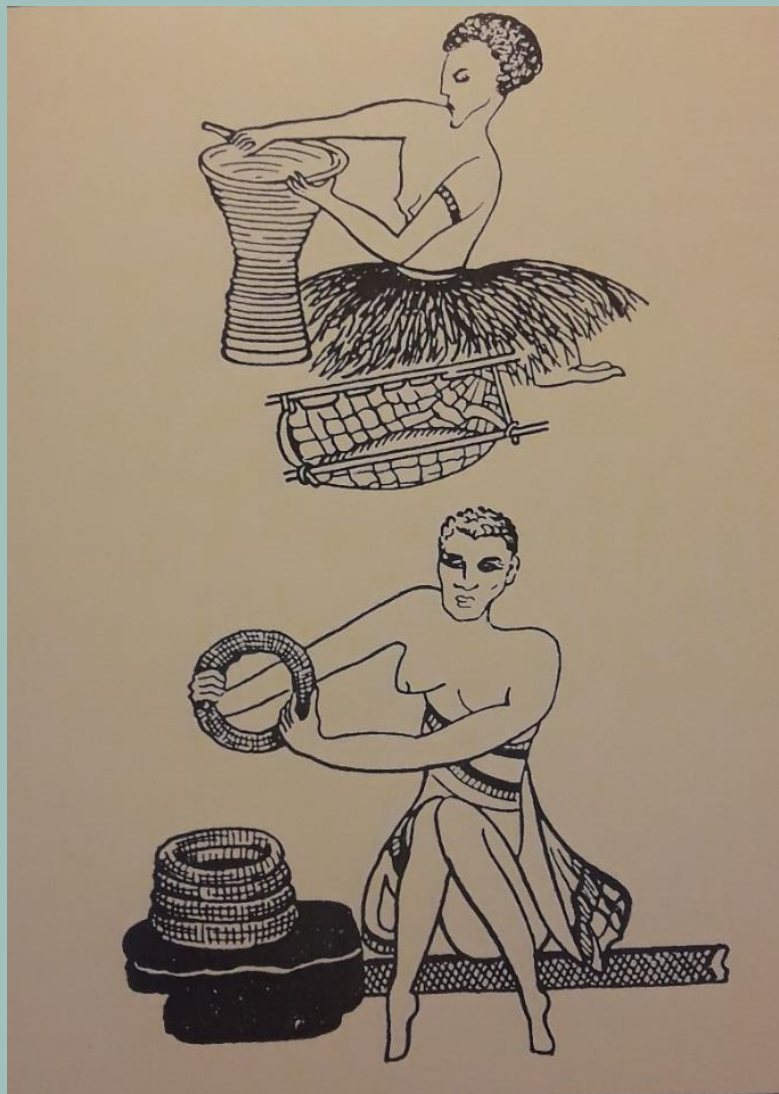

Виготовлення кераміки:
1) спірально-жгутова техніка; 2) наліпом (за африканськими матеріалами)

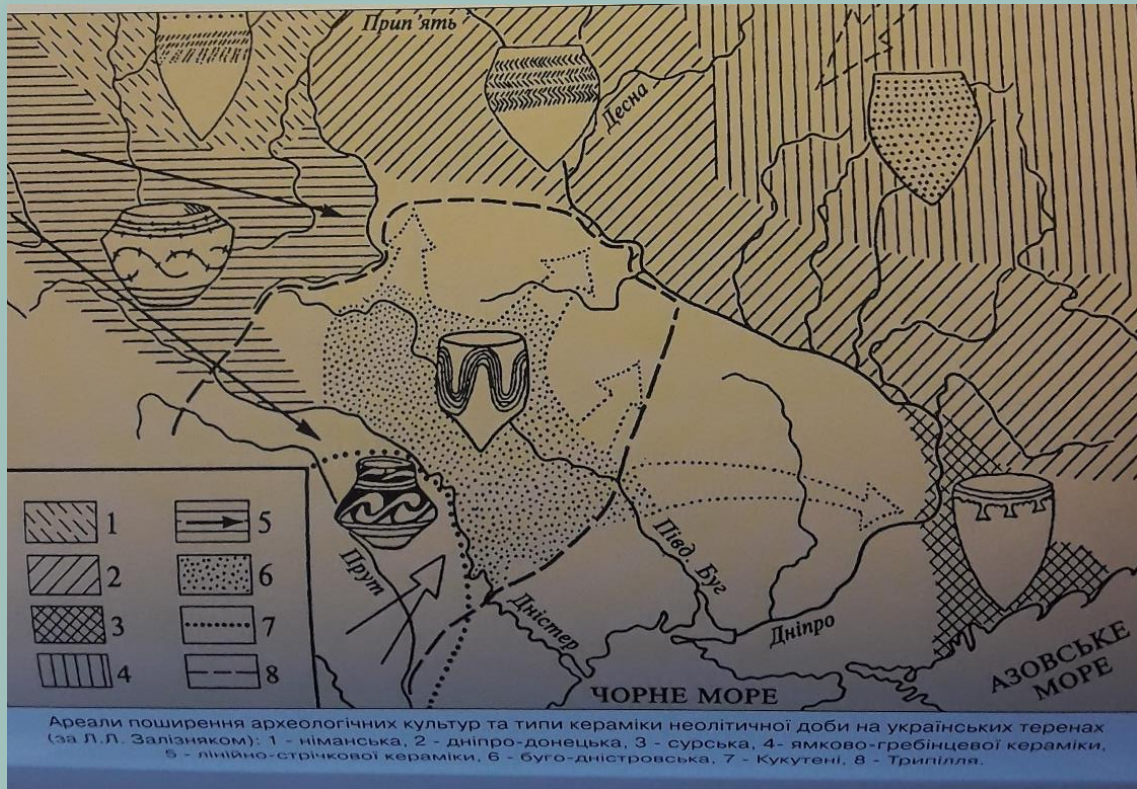

Типове поселення неолітичної доби.





Поселення трипільської культури біля с. Ятранівка на Черкащині
(реконструкція М.Ю. Корбута за матеріалами В.П. Дудкіна).

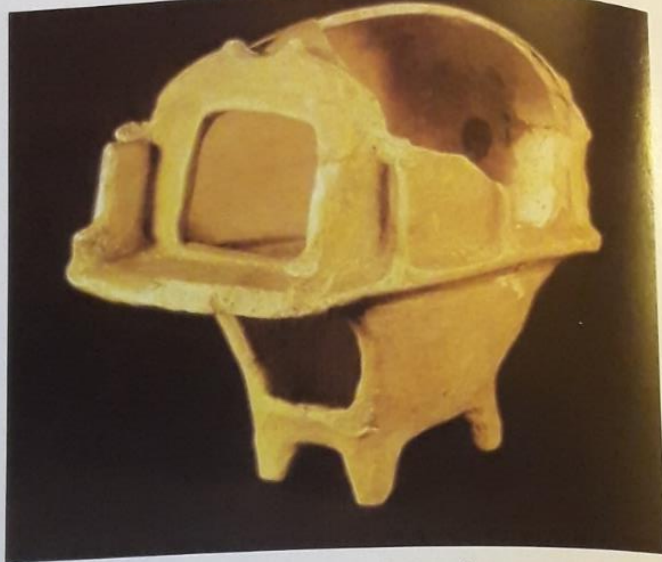

Глиняна модель двоповерхового трипільського житла.



Модель двоповерхового трипільського житла.



Трипільські ритуальні "біноклевидні" посудини.

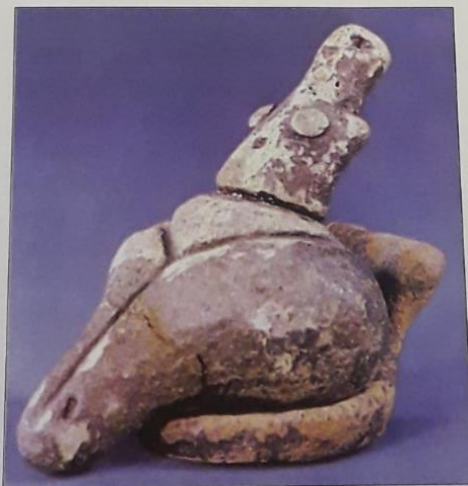

Жіноча статуетка трипільської культури.



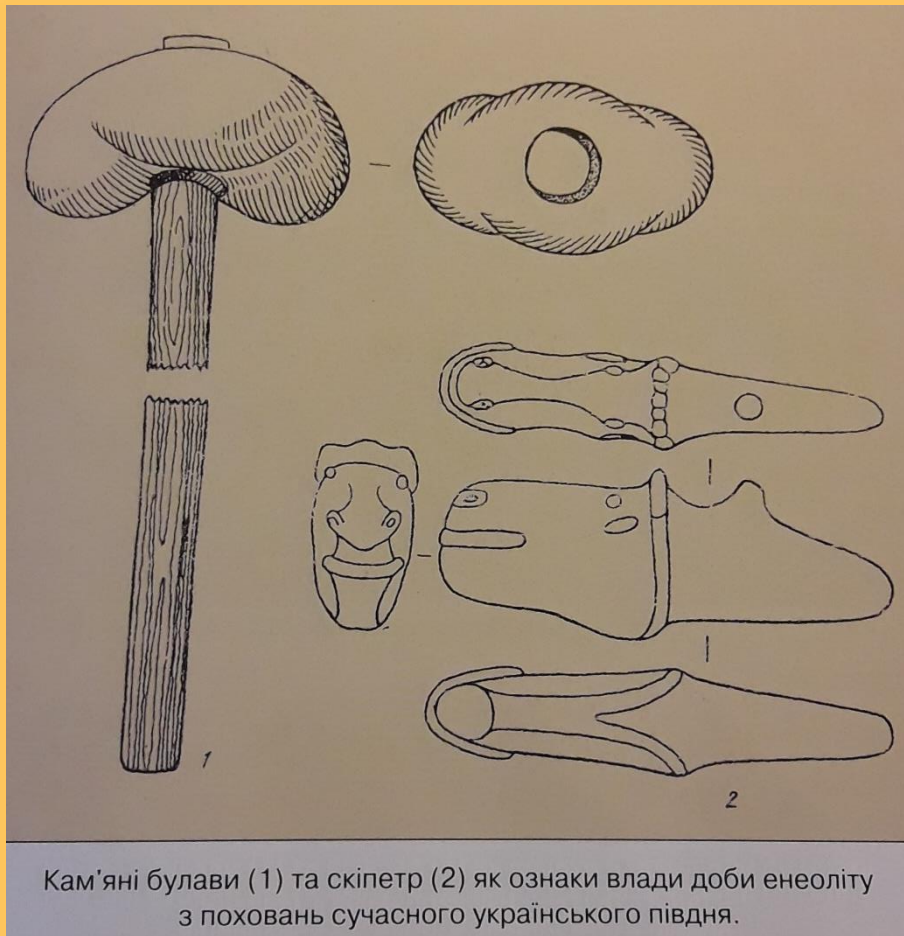

Кам'яні булави (1) та скіпетр (2) як ознаки влади доби енеоліту з поховань сучасного українського півдня.

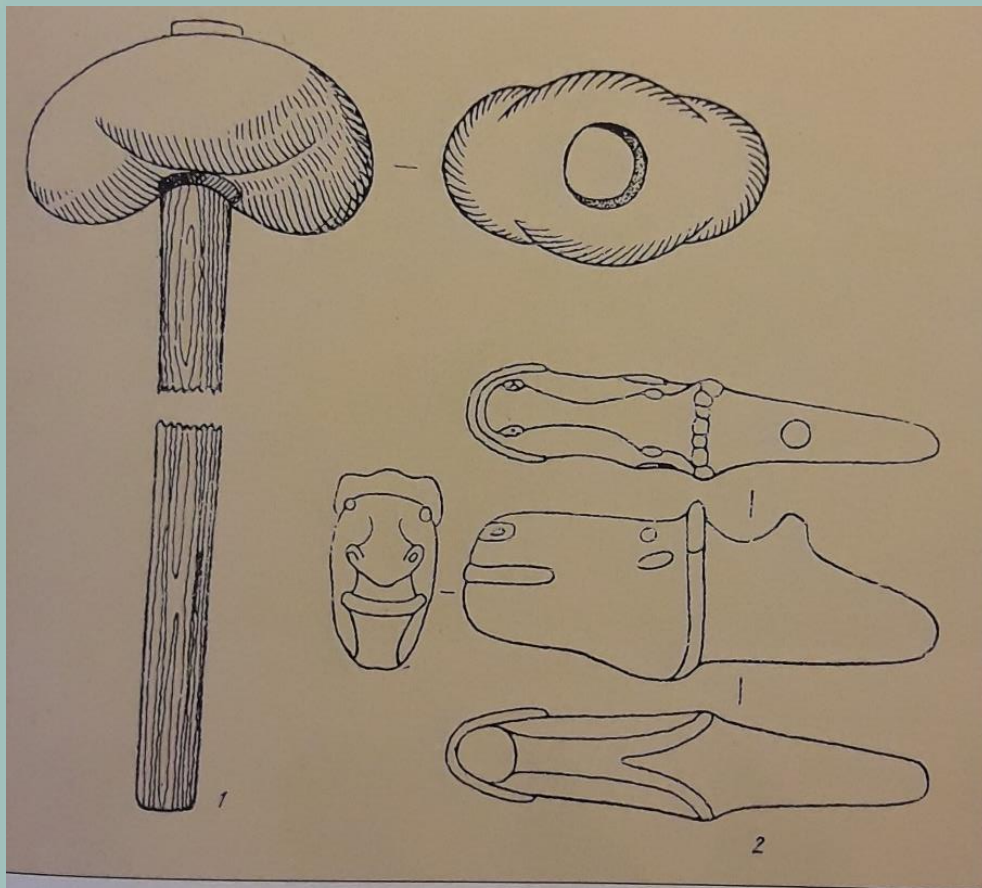

Кам'яні булави (1) та скіпетр (2) як ознаки влади доби енеоліту з поховань сучасного українського півдня.



Трипільські жіночі статуетки

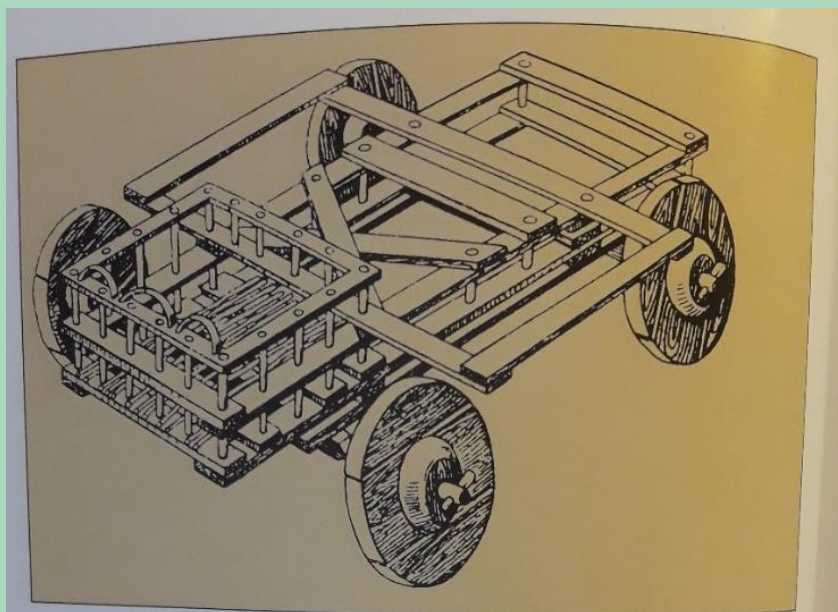

Реконструкція возу доби бронзи



Срібні шпилька і кинджал
із Бродинського скарбу



Поселення Коломийщина на Київщині. (Реконструкція Т.С. Пассек)



Кам'яні сокири
із Бродинського скарбу

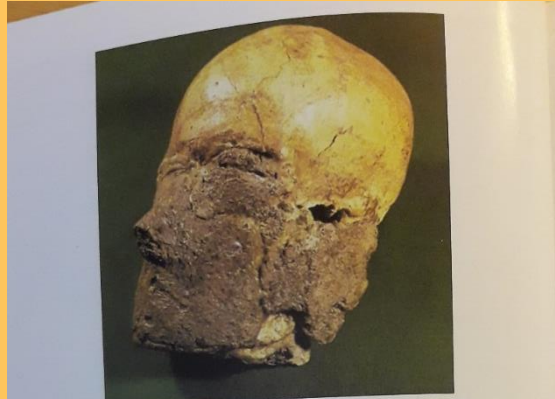

Череп, лицьова частина якого змодельована глиною
(с. Жовтневе, Запорізької обл.).



Керносівський ідол на Дніпропетровщині.





Ансамбль центральної частини Ольвії (реконструкція С.Д. Крижицького)



Античний театр Херсонеса (сучасна назва – Херсон)



Акрополь (центральна частина) Пантікапея (реконструкція В.П. Толстікова)



Римський табір на р. Інгул (реконструкція С.Б. Буйського та М.М. Ієвлева)



Поясні прикраси хозарського воїна



Кістяна горловина бурдока

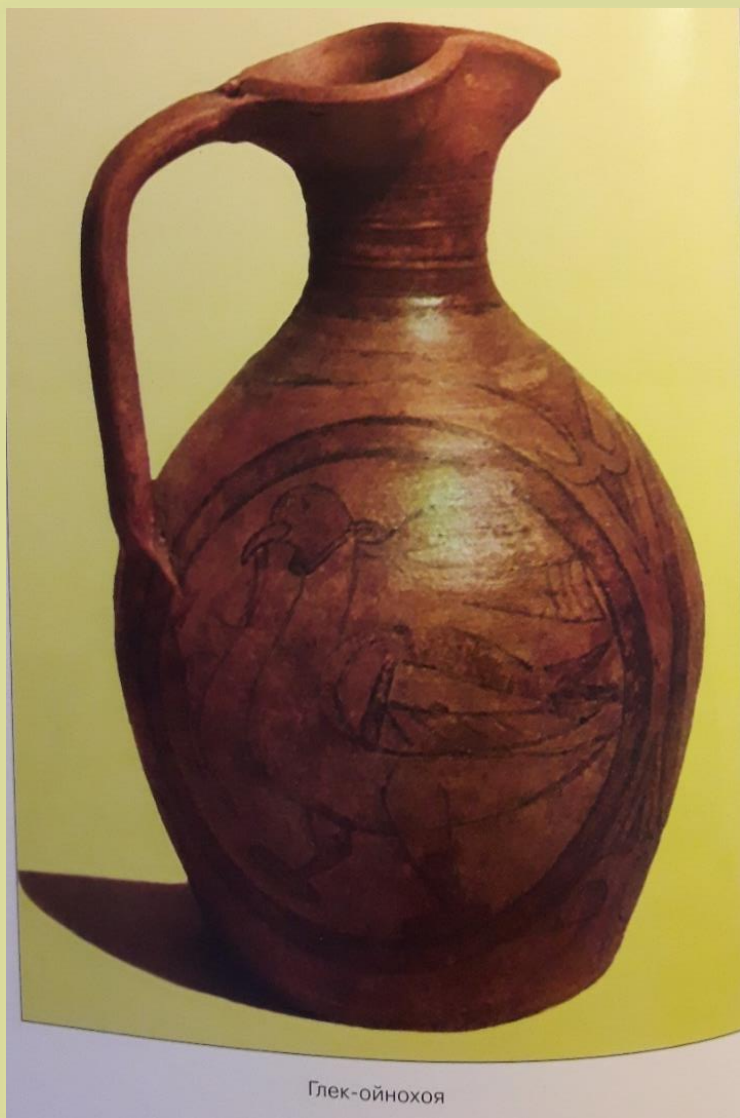

Глек-ойнохоя



Хозарський воїн (реконструкція М.Гореліка)

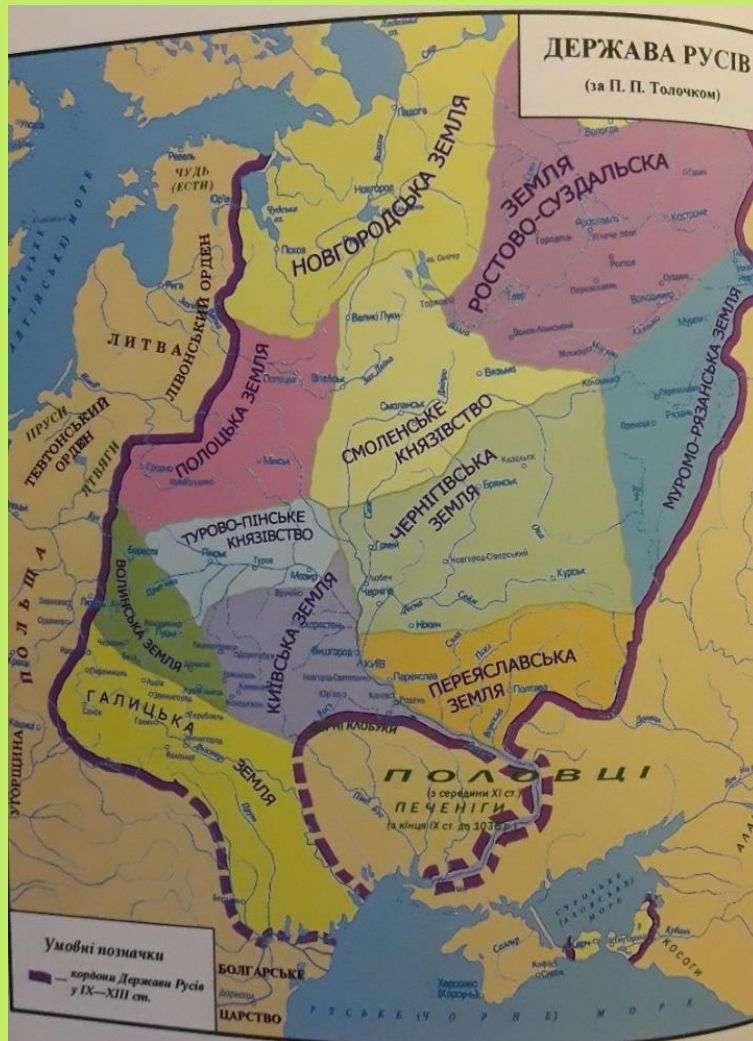



Володимирський собор в літописному Корсуні
(околиці м. Севастополя. Сучасний вигляд)



Пам'ятник першим давньоруським князям - Рюрику, Олегу, Ігорю (м. Норрчюпінг у Швеції)



Рис.53. Князівський знак Володимира Святославовича



Срібний перстень із зображенням знаку Рюриковичів з літописного Возв'язеля на р. Случ (м. Новоград-Волинський)

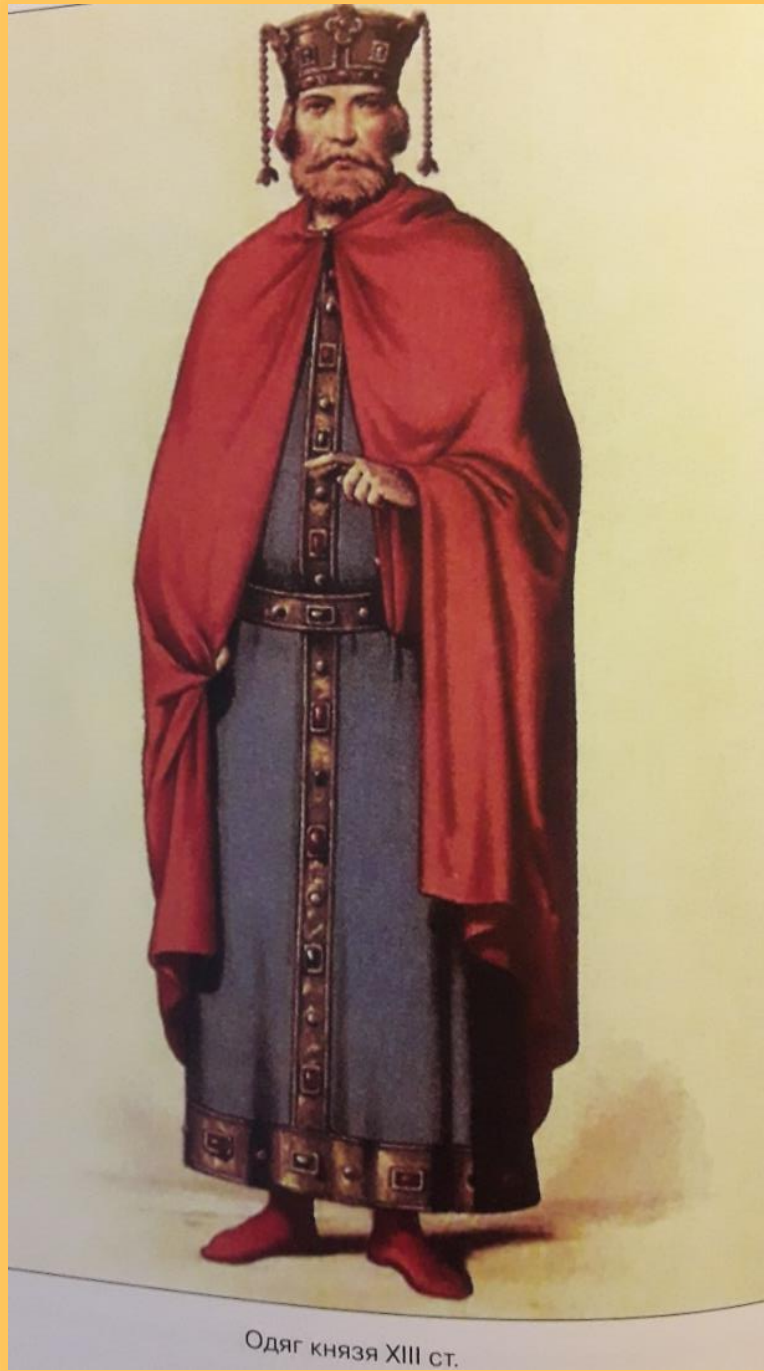

Одяг князя XIII ст.







Папський нунцій підносить Данилу Галицькому корону



Печатка Юрія Львовича



Холм - остання столиця Галицько-Волинської Русі



Данило Галицький



Богородиця Одигідрія (ікона XIVст. із Луцька)

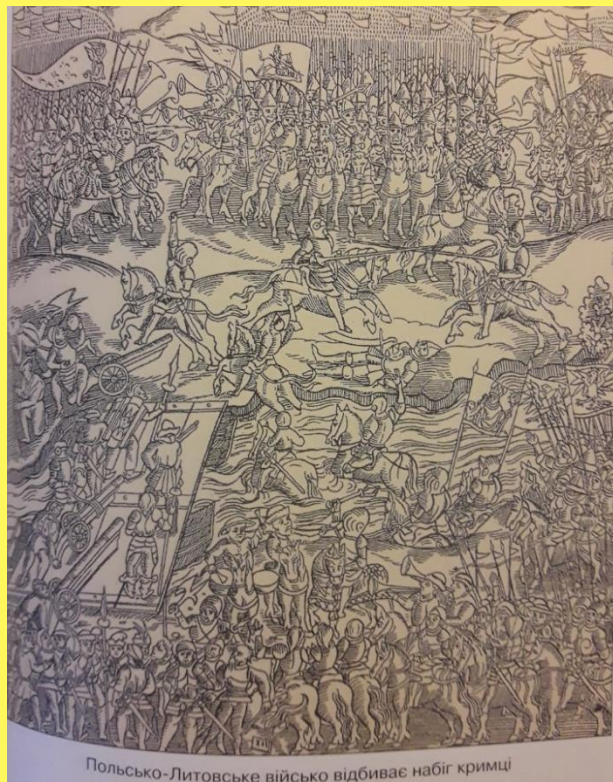
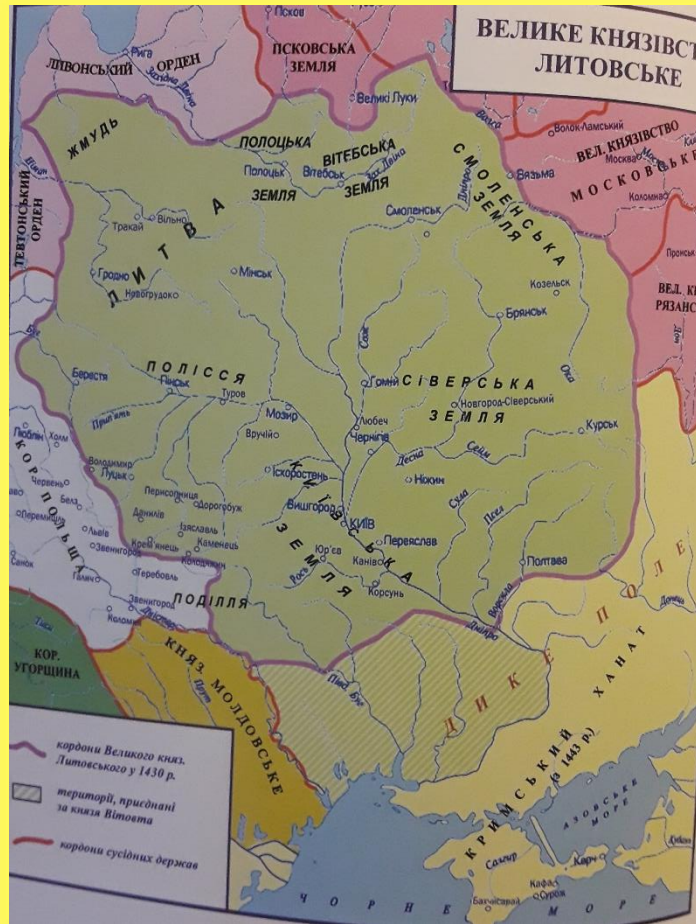



Герб Великого князівства Литовського (1575р.)

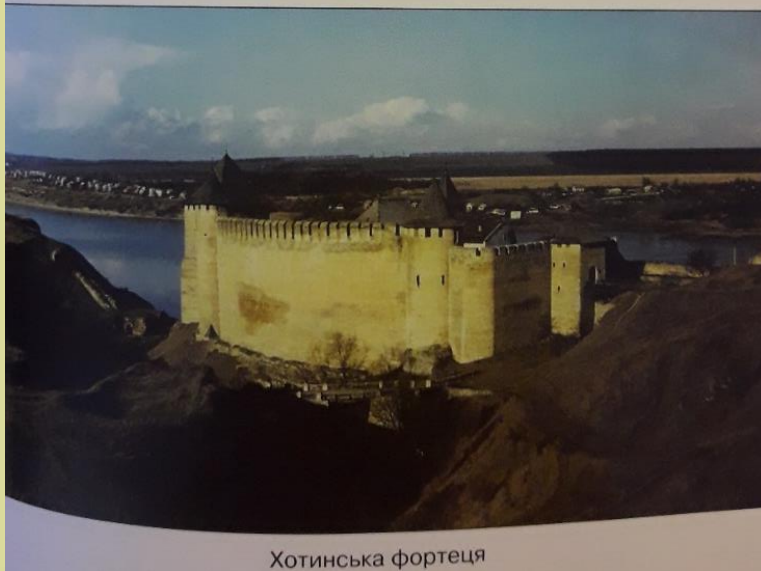

Хотинська фортеця

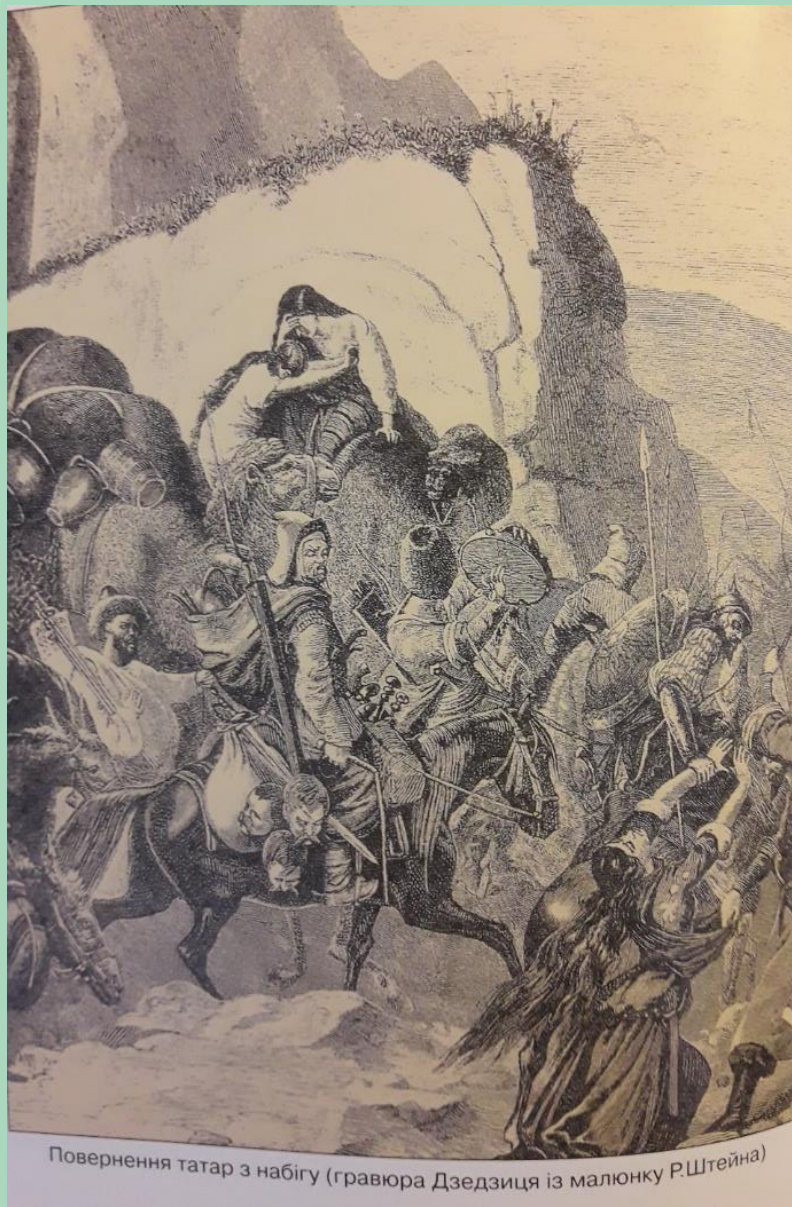

Повернення татар з набігу (гравюра Дзедзиця із малюнку Р.Штейна)





ПЕТР СЕГАЙДАЧНИЙ



Гетьман України
П. Сагайдачний (1614-1622 рр.).
Герб П. Сагайдачного.



БОГДАН ХМЕЛЬНИЦЬКИЙ



Гетьман України
Б. Хмельницький (1648-1657рр.).
Герб Б. Хмельницького.



ІВАН МАЗЕПА



Гетьман України
І.Мазепа (1687-1704рр.).
Герб І.Мазепи.



КИРИЛ РОЗУМОВСЬКИЙ



Гетьман України
К.Розумовський (1750-1764рр.).
Герб К.Розумовського.



Чоловічий та жіночий костюми польської шляхти XVI ст. (за Г. Вейсом)

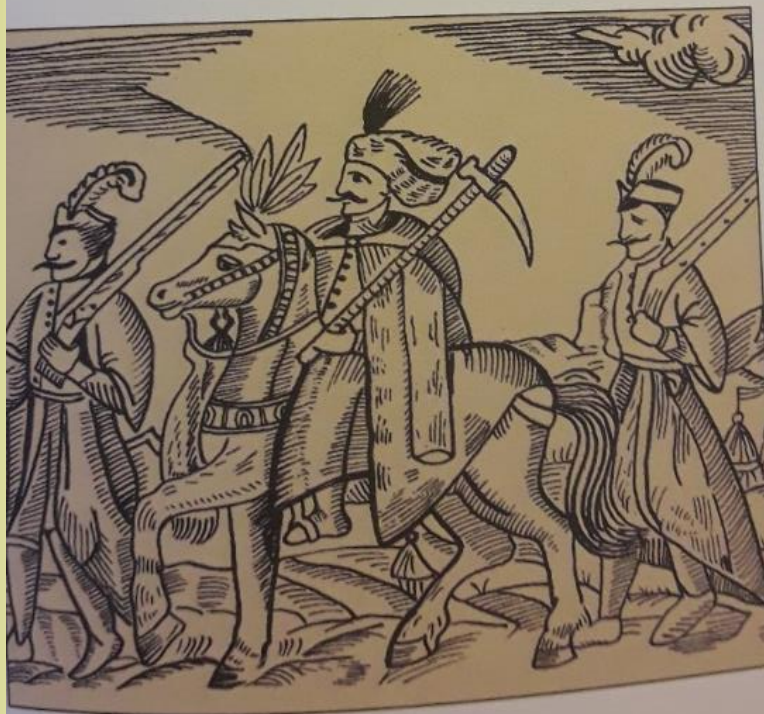

Козацькі піхота і кіннота (за гравюрою XVII ст.)



Брацлавський воєвода А. Кисіль



Переяславська рада 1654р.



Чигиринська фортеця (бастіон П. Дорошенка)

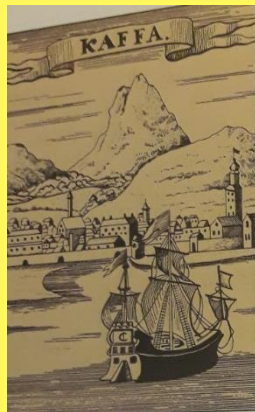

Кафа - сучасна Феодосія



Гірські татари

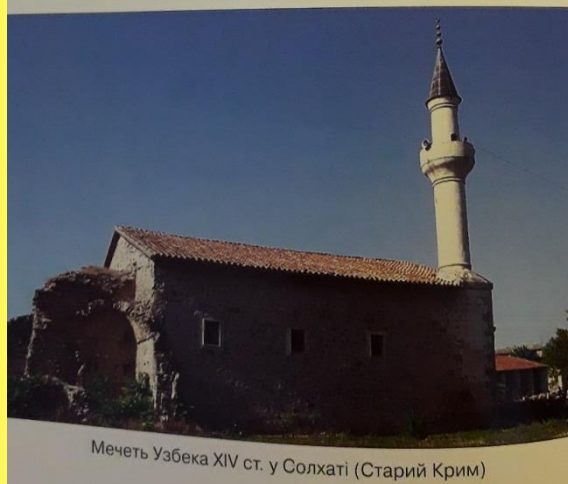

Мечеть Узбека XIV ст. у Солхаті (Старий Крим)

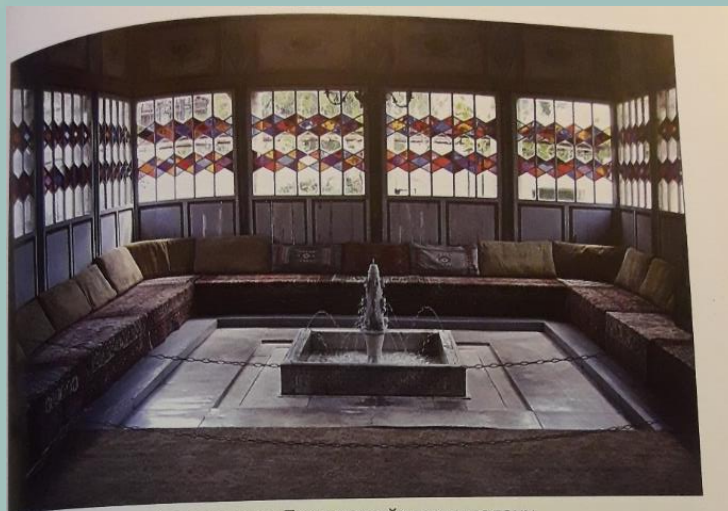

Апартаменти Бахчисарайського палацу

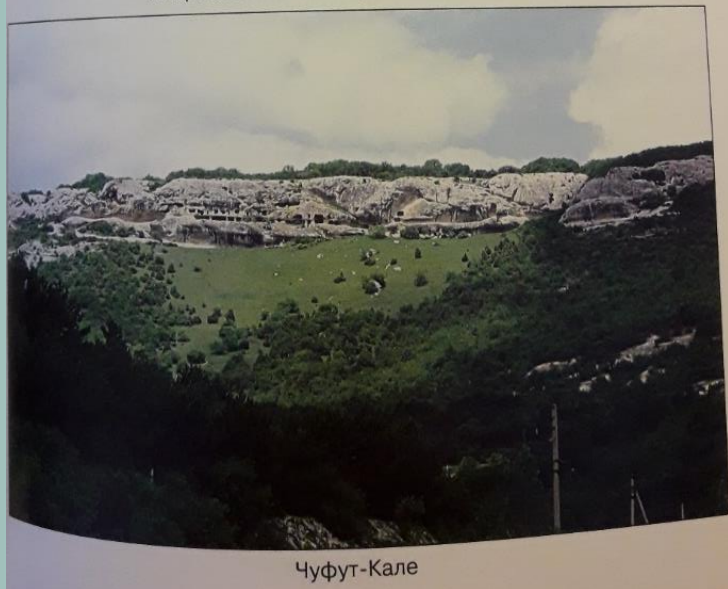

Чуфут-Кале



Мечеть Джума-Джамі

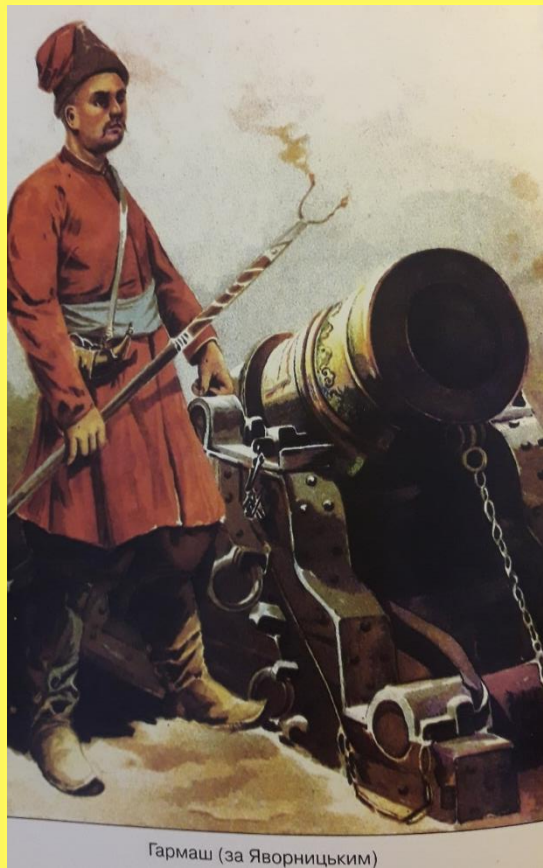
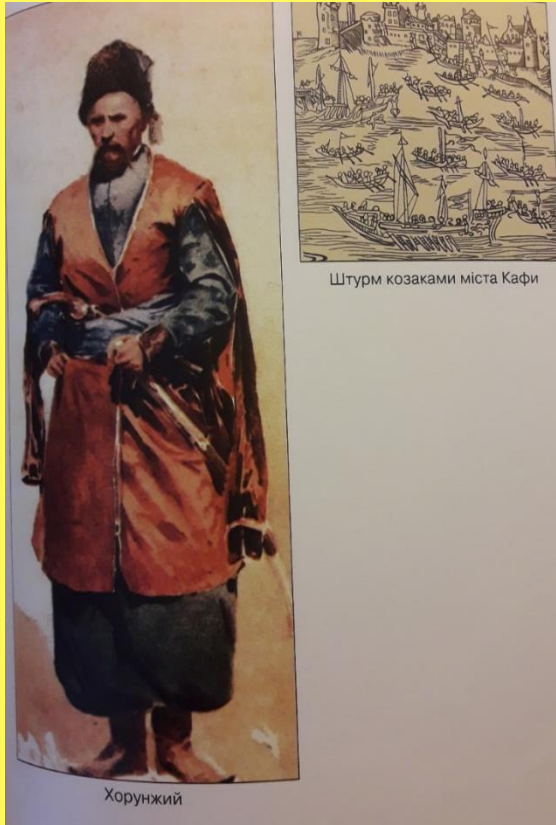

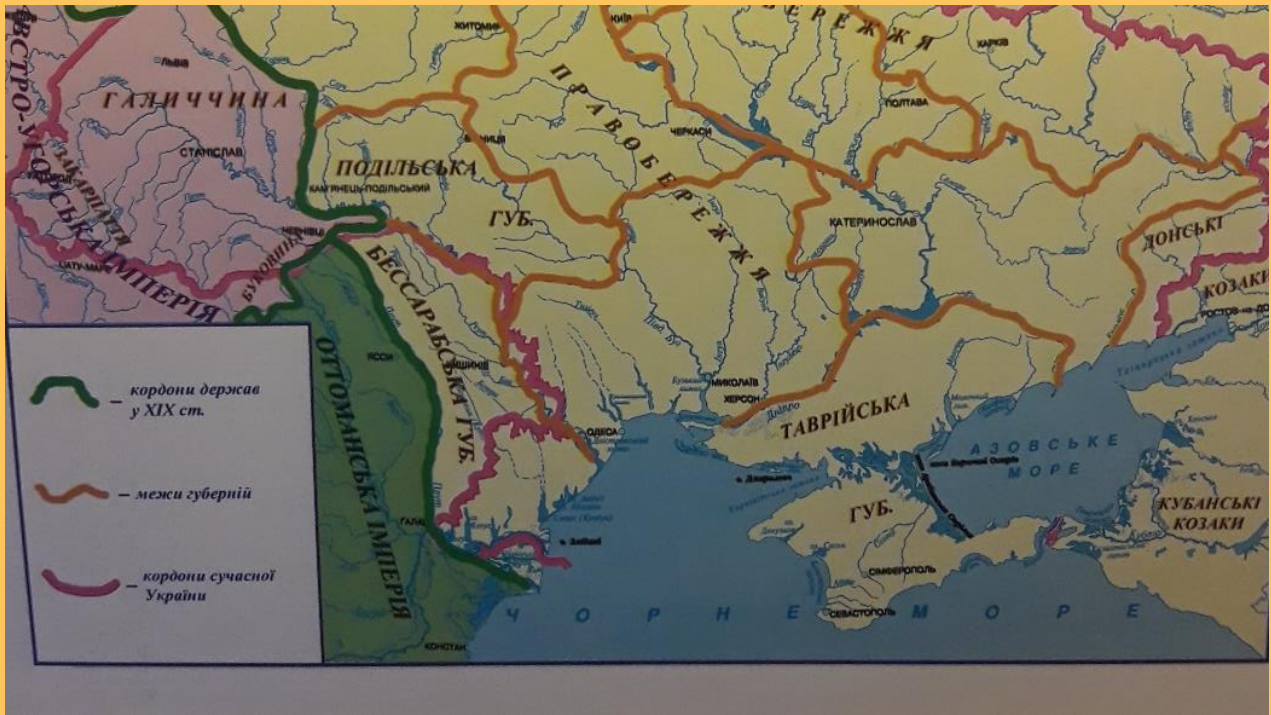

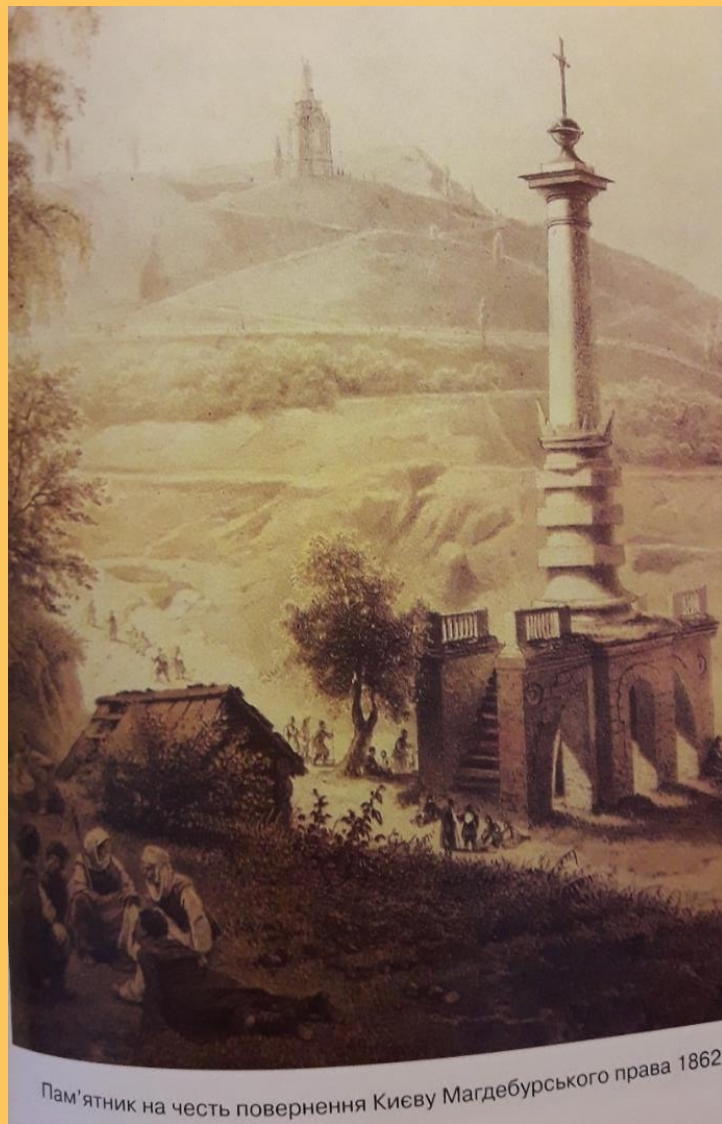

Пам'ятник на честь повернення Києву Магдебурського права 1862



Студенти Київської академії. 1782р.

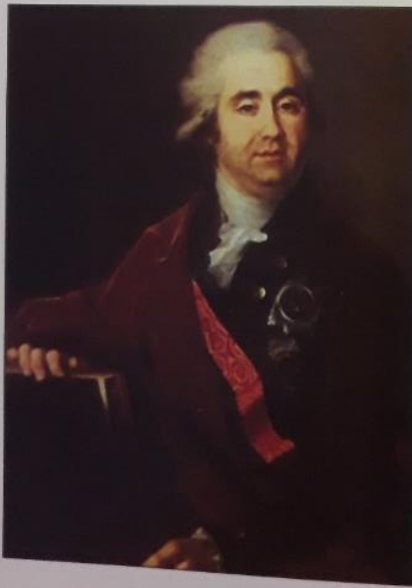

Граф О. Безбородько - факторум
(довірена особа) Катерини II



Площа провінційного міста (художник Є. Крендовський)



Собор у м. Ужгороді



Андріївська церква в Києві



Вигляд Варшави з боку Вісли в XVII ст.



Російський плакат часів Першої світової війни:
"Литвин, поляк, єврей і малоросс.
Протянем друг другу руки..."



Однострій стрільця-піхотинця
(за Б. Турецьким)

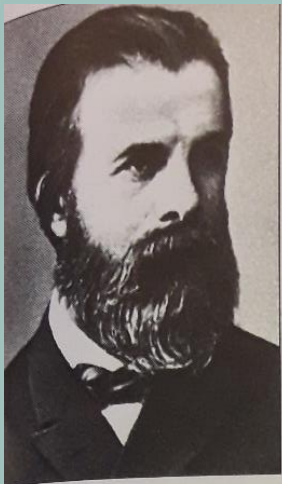

М. Драгоманов



М. Міхновський



Д. Донцов

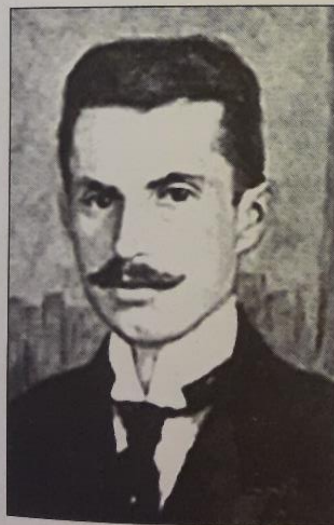

В. Липинський

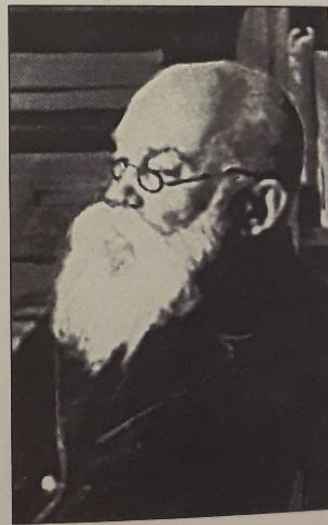

М. Грушевський



Київ. Фуникулер. 1902-1905 рр. Інженери: М.К.Пятницький та М.І. Баришніков.
 Фото кінця 19 - початку 20 ст.



Української Центральної Ради
до українського народу, на Україні й по-за Україною сушого.



Перший Генеральний секретаріат Центральної Ради.

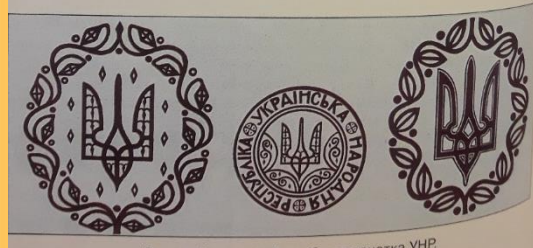

Великий та малий герби та печатка УНР.



Радянська влада в Харкові проголошена. Харків, 1917 рік
(художник А.М. Константинопольський)



Л.Каганович, Й.Сталін, П.Постишев, К.Ворошилов



Мітинг після проголошення Акту про незалежність України.

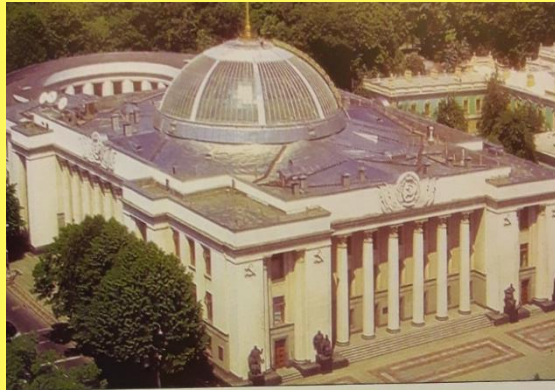

Будинок Верховної Ради України.



Маріїнський палац.



Символи державної влади Президента України



Помаранчева революція.



Мітинг біло-блакитних.

